

Druckluft-Einbau-Motoren Mit Bohrfutter



EBM 5000 B

EBM 38-5200 B

Technische Daten

Type		EBM 38-5200 B	EBM 38-2900 B	EBM 38-2400 B	EBM 38-1200 B	EBM 5000 B	EBM 3500 B
Bestell-Nr.		29937-64-7	60009-26-7	60009-25-7	60008-71-7	29937-41-7	60009-24-7
Leerlaufdrehzahl	min ⁻¹	5 200	2 900	2 400	1 200	5 000	3 500
Motorleistung	Watt	380	380	380	380	160	160
Bohrfutter-Spannbereich	mm	1–10	1–10	1–10	1–10	1–6	1–6
DIN-Kegel / Gewinde		3/8" × 24 UNF	3/8" × 24 UNF	3/8" × 24 UNF	3/8" × 24 UNF	B 10	B 10
Drehrichtung		Rechtslauf	Rechtslauf	Rechtslauf	Rechtslauf	Rechtslauf	Rechtslauf
Abluft		hinten	hinten	hinten	hinten	hinten	hinten
Geräuschpegel	dB(A)	76 *	76 *	76 *	76 *	71	71
Luftverbrauch	l / sec	8,5	8,5	8,5	8,5	5,0	5,0
Gewicht	kg	1,20	1,20	1,20	1,50	0,62	0,62
Gewindeanschluß		G 1/4"	G 1/4"	G 1/4"	G 1/4"	—	—
Anschluß Zuluft- schlauch (Blitz)	Ø mm, innen außen	—	—	—	—	6 8	6 8

Leistung und Drehzahl bei 6 bar Betriebsdruck. Druckluft-Qualität: geölt (2–3 Tropfen p. Minute).

* Mit Abluftdrossel: Bestell-Nr. 9 361 705

- Für den Einbau in Transferstraßen, Werkzeugmaschinen und Roboterstationen

- Edelstahl-Gehäuse
- Ideal zum **Bohren oder Bürsten**
- Ohne Ventil zur zentralen Fernsteuerung

- Geringe Gehäusedurchmesser erlauben engste Achsabstände
Das passende Zubehör finden Sie auf Seite 67.

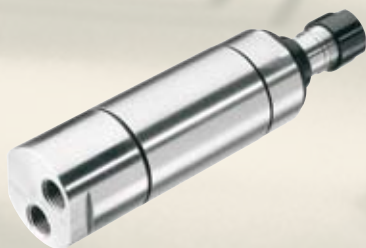

B

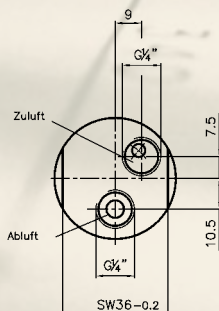

C

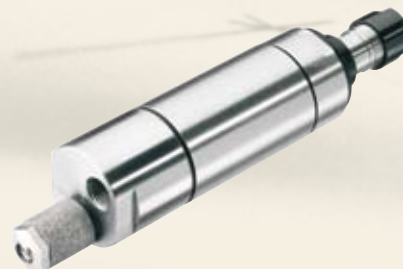

D



E

Druckluft-Einbau-Motoren

Umsteuerbar



EBMU 40

Technische Daten

Type		EBMU 23-4000 B	EBMU 23-2000 B	EBMU 23-1000 B	EBMU 40-4800 B	EBMU 40-3400 B	EBMU 40-3000 B
Bestell-Nr.		60009-28-7	60009-31-7	60009-34-7	60008-19-7	60008-17-7	60008-15-7
Leerlaufdrehzahl	min ⁻¹	4 000	2 000	1 000	4 800	3 400	3 000
Motorleistung	Watt	230	230	230	550	550	550
Bohrfutter-Spannbereich	mm	1–10	1–10	1–10	1–10	1–10	1–10
DIN-Kegel / Gewinde		3/8" × 24 UNF	3/8" × 24 UNF	3/8" × 24 UNF	1/2" × 20 UNF	1/2" × 20 UNF	1/2" × 20 UNF
Drehrichtung		umsteuerbar	umsteuerbar	umsteuerbar	umsteuerbar	umsteuerbar	umsteuerbar
Abluft		hinten	hinten	hinten	hinten	hinten	hinten
Geräuschpegel	dB(A)	72	72	72	78	78	78
Luftverbrauch	l/sec	7,8	7,8	7,8	15	15	15
Gewicht	kg	1,25	1,25	1,55	2,6	2,6	2,6
Gewindeanschluß		G 1/4"	G 1/4"	G 1/4"	G 1/4"	G 1/4"	G 1/4"

Leistung und Drehzahl bei 6 bar Betriebsdruck. Druckluft-Qualität: geölt (2–3 Tropfen p. Minute).

- Für den Einbau in Transferstraßen, Werkzeugmaschinen und Roboterstationen
- Edelstahl-Gehäuse
- Ideal zum **Bürsten**
- Ohne Ventil zur zentralen Fernsteuerung
- Geringe Gehäusedurchmesser erlauben engste Achsabstände
- Gleichmäßige Beanspruchung der Bürsten durch Links- / Rechtsbetrieb und dadurch verlängerte Standzeit

Das passende Zubehör finden Sie auf Seite 67.

Maßzeichnungen Druckluft-Einbau-Motoren

Seite 43 | ES 200 ZG

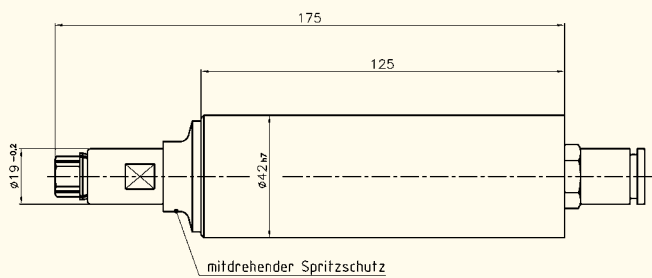

Seite 43 | ES 200 ER

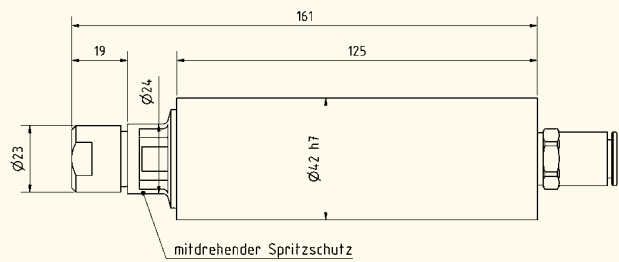

Seite 43 | ES 170 ZG

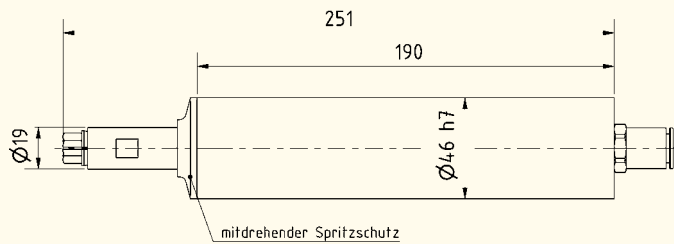

Seite 43 | ES 170 ER

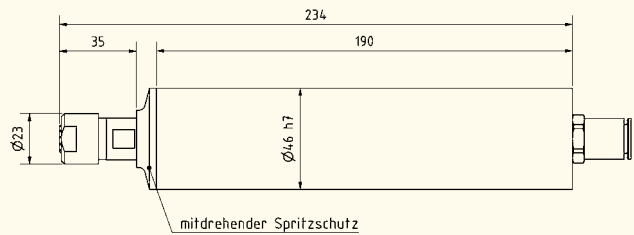

Seite 44 | EBM 19000 S bis 2400 S, EBM 19000 SL bis 2900 SL

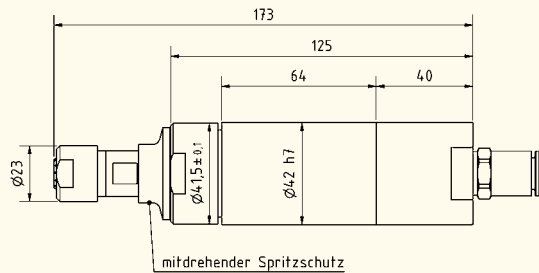

Seite 44 | EBM 1200 S

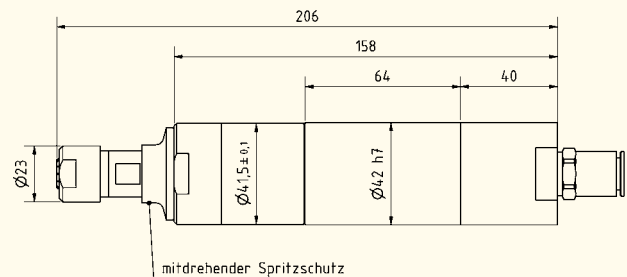

Seite 45 | EBM 38-5200 B, 38-2900 B, 38-2400 B

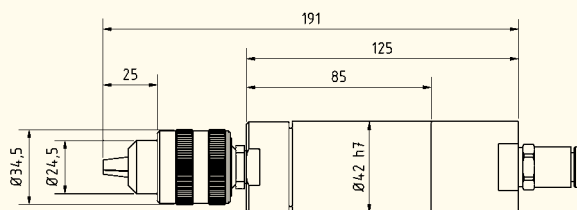

Seite 45 | EBM 38-1200 B

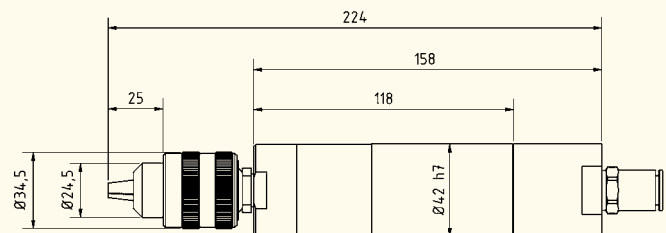

Seite 45 | EBM 5000 B und EBM 3500 B

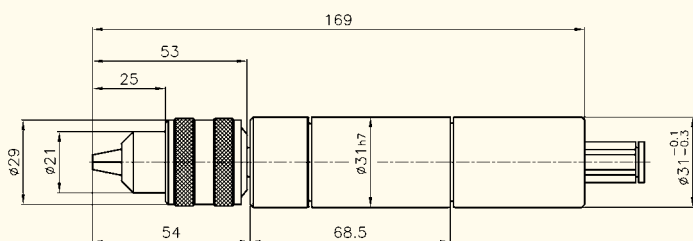

Seite 46 | EBMU 23-4000 B und EBMU 23-2000 B

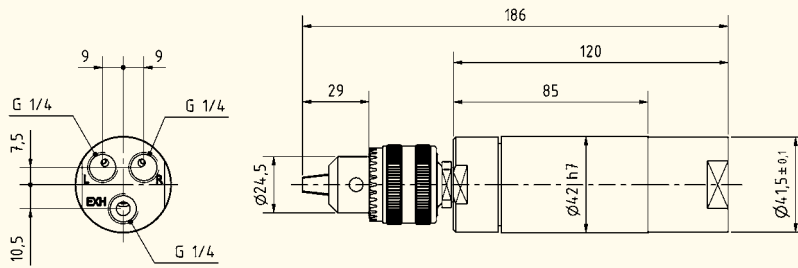

Seite 46 | EBMU 23-1000 B

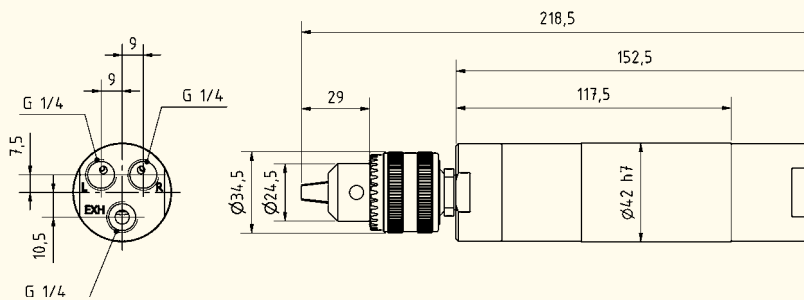

Seite 46 | EBMU 40-4800 B, EBMU 40-3400 B, EBMU 40-3000 B

